

# SINGER®

AT HOME WORLDWIDE

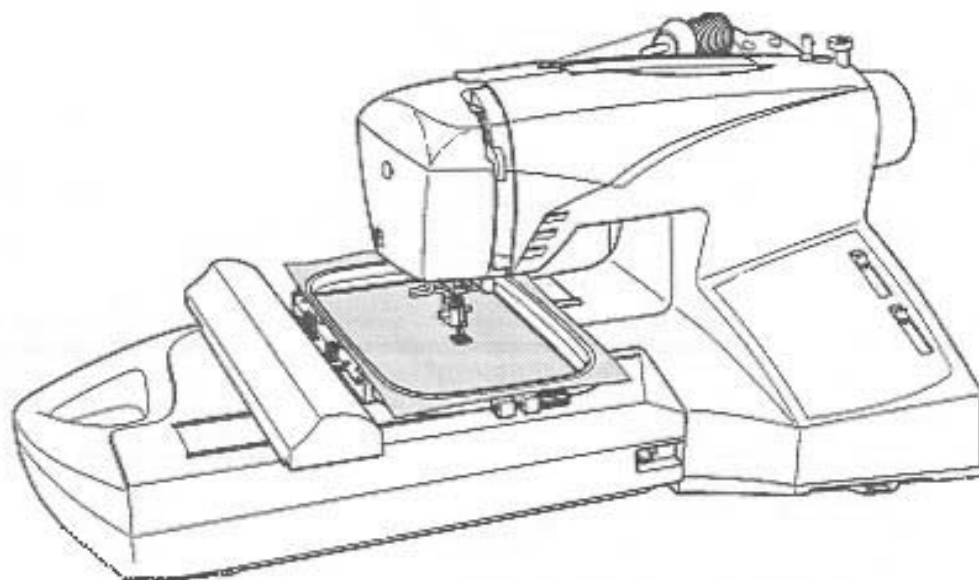

*--futura™*

MANUAL FUNCIONES DE PUNTADAS



# TABLA de CONTENIDOS

VI. Funciones construcción de ropa	
Colocar botones .....	23
Surcido .....	24
Pespunte fijo .....	25
Pespunteado .....	26
Postura de cremallera .....	27
Ribetes y acordonados .....	28
Sobrecostura .....	28
VII. Funciones decorativa	
Aplicaciones con puntada satin y invisibe .....	29
Aplicación con sombra y corte .....	30
Bordados y diseños con hilo .....	31
VIII. Funciones reliquia	
Postura de encaje en un dobladillo .....	32
Alforzas tradicionales .....	33
IV. Decoración del hogar	
Fruncido .....	34
Bordados a mano y monogramas .....	35
Acumulado y acordonado de satin .....	36
Costura entrelazada y sobrecosida .....	37
X. Funciones acolchar	
Acolchado de plantilla, motivos y punteados .....	38
Acolchado acanalado .....	39

# Funciones Construcción de Ropa

## Colocar Botones

### Preparación de la maquina:

- Baje los dientes
- Para comenzar, ponga la maquina con la puntada recta
- Pie: Zigzag normal or **optional** pie para colocar botones (parte #179911-P)

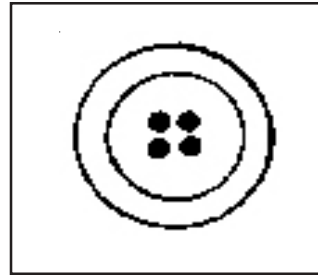

### Instrucciones para coser:

Coloque la tela debajo del prensatela. Coloque el botón debajo del pie, asegurese de alinear el agujero del botón con la abertura del pie. Alinee la aguja con el agujero del lado izquierdo del botón. Cosa 3 o 4 puntadas para asegurar el final del hilo. Seleccione la puntada de Zigzag. Prepare el ancho de la puntada de manera que la aguja entre en ambos agujeros cuando se. Esté moviendo de izquierda a derecha. (Siempre haga una prueba del ancho volteando el ruedo/volante con la mano antes de coser). Cosa de 4 a 5 puntadas. Seleccione la puntada recta. Asegurese de que la aguja esté alineada con el agujero del lado izquierdo del botón. Cosa 3 a 4 puntadas para asegurar el final del hilo.

## Surcido

### Preparación de la máquina:

- Puntada: Recta
- Ancho de la puntada: Recta
- Largo de la puntada: Pre-programada
- Pie: Pie para surcir con la unidad para bordar
- Baje el alimentador: Baje los dientes

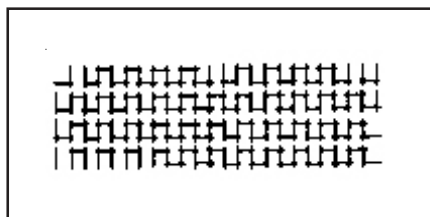

### Instrucciones para coser:

Ponga el aro o tambor que viene con la unidad para bordar en el área a donde va a surcir. **(NO LE ADJUNTE LA UNIDAD PARA BORDAR)**

Refuerce la abertura o rotura hilvanando una pieza de tela similar, al lado de la rotura. Deslice el aro de bordar bajo el prensatelas (no se le olvide bajarlo) y comience a alimentarlo manualmente hacia adelante y hacia atrás hasta que la abertura esté completamente cubierta de puntadas. Voltee el aro para que ahora las puntadas aparezcan horizontal, y repita para adelante y para atrás sobre la primera fila.

## Pespunte fijo

### Preparación de la máquina:

- Puntada: Recta
- Ancho de la puntada: Recta
- Largo de la puntada: 1.5 mm (fina)
- Pie: Zigzag normal

### Instrucciones para coser:

El pespunte fijo se usa para reforzar curvas en los hombros, costuras en telas elásticas y otras áreas para prevenir que se estiren. Cosa a lo largo del área a 1/4 de pulgada del orillo.

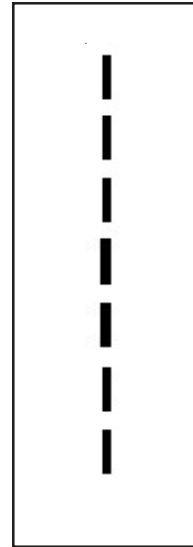

## Costura francesa (zurrón)

### Preparación de la máquina:

- Patrón: Puntada recta
- Ancho puntada: Recta
- Largo puntada: 2 - 3
- Pie: Zigzag normal o pie **opcional** para cremalleras (parte # 006905008)

### Instrucciones para coser:

Cosa uniendo las telas dejando 1/4 de pulgada en el orillo. Abra la costura y luego dóblela para unir las dos partes, con la costura alineada exactamente en el dobléz. Planche. Cosa 3/8 de una pulgada del dobléz.

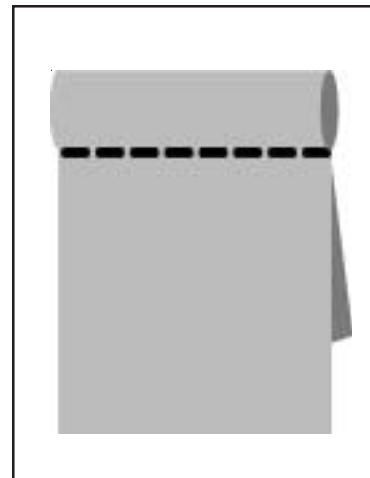

# Pespunteado

## Preparación de la máquina:

- Puntada: Recta
- Posición de la aguja: Central
- Ancho de la puntada: Recta
- Largo de la puntada: Variable
- Pie: Zigzag normal – **opcional**  
para cremalleras (parte #006905008)

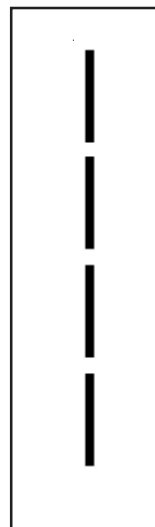

## Instrucciones para coser:

Esta función se usa para embellecer una variedad de proyectos. Cosa 1/4 de pulgada de la orilla de su prenda o cosa para pespuntear.

## Postura de cremallera

### Preparación de la máquina:

- Puntada: Recta
- Ancho de la puntada: Recta
- Largo de la puntada: Pre-programada
- Pie: **Opcional** para cremalleras (parte #006905008)

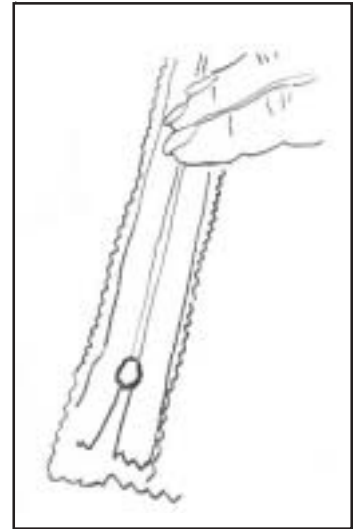

### Instrucciones para coser:

Hilvane a máquina (con la puntada más larga) cosiendo a  $\frac{5}{8}$  de pulgada . Planche la costura abierta y ponga la prenda aplanada hacia arriba. Ponga la cremallera mirando para abajo en la orilla con los dientes directamente sobre la costura. Hilvane a mano la cremallera. Usando el pie para cremalleras cosa por el lado derecho comenzando en la parte de abajo hacia arriba. Cosa el lado izquierdo y luego el derecho. Para costura perfecta, use cinta pegante de  $\frac{3}{4}$  pulgada y péguela en el centro de la costura. Usted puede usar la cinta como guía.

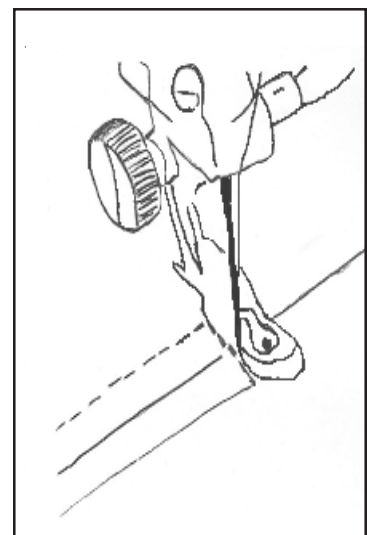
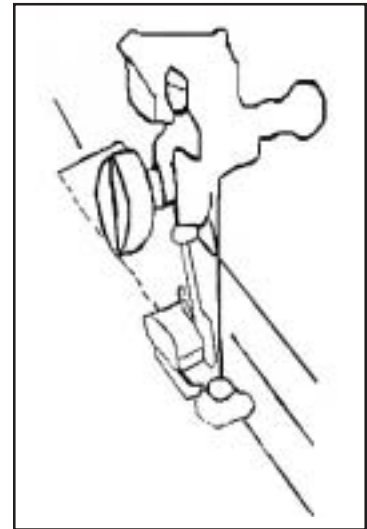

# Ribetes y Acordonados

## Preparación de la máquina:

- Puntada: Recta
- Ancho de la puntada: Recta
- Largo de la puntada: 2 - 3
- Pie: **Opcional** para cremalleras (Parte #006905008)

## Instrucciones para coser:

Use un orillo acordonado o cordón que venden en la tiendas o con una tira de tela haga uno al sesgo del color que necesite. Hilvane a mano o máquina el cordón cubierto con el sesgo, juntando las orillas para que se alineen. Use el pie para poner cremalleras y así se le facilitará coserlo, tratando que la costura quede lo más cerca del cordón.



# Sobrecostura

## Preparación de la máquina:

- Puntada: Recta
- Ancho de la puntada: Recta
- Largo de la puntada: Pre-programada
- Pie: Zigzag normal – **opcional** para cremalleras (parte #006905008)

## Instrucciones para coser:

Hilvane por el revés uniendo los lados en la orilla. Cosa 5/8 de pulgada del orillo. Planche lo sobrante de un lado y corte lo que sobre del otro a 1/8 de pulgada. Voltee el sobrante de arriba 1/4 de pulgada (para orillar la puntada) y planche. Hilvane el sobrante a la prenda, sellando el lado que cortó y doblarlo. Cosa a lo largo del dobléz.

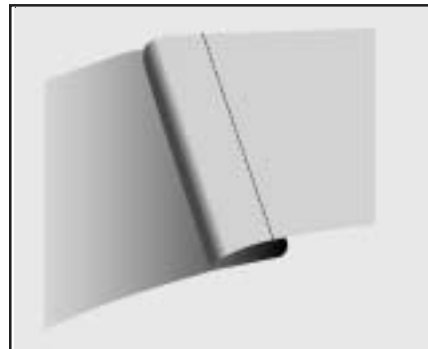

# Funciones Decorativa

## Aplicaciones con puntada satín y Aplicaciones con puntada invisible

### Preparación de la máquina:

- Patrón: Zigzag o puntada invisible
- Ancho puntada: 1.5 (1/16 de una pulgada)
- Largo puntada: 0.5 - 1.5 para Zigzag 2 - 3 para puntada invisible
- Pie: Zigzag normal o pie para puntada invisible (parte #010400 )

### Instrucciones para coser:

Coloque la aplicación por encima de la tela y asegúrela usando goma para tela. Alinee la aguja para que penetre la tela de atrás a lo largo del borde de la aplicación. Baje el prensa-tela. Para puntada de satín, use la puntada de zigzag y proceda a coser siguiendo el orillo de la aplicación. Para puntada invisible use el pie de puntada invisible y proceda cosiendo por la orilla de la aplicación. Si está usando el pie de puntada invisible, alinee la punta de guía del pie para que se sienta directamente debajo del orillo de la aplicación. Usted necesita ajustar la posición de la guía para acercarla o alejarla del orillo de la aplicación, usando el tornillo situado a la derecha del pie.

Para darle la vuelta en las curvas o esquinas, deje la aguja en la tela afuera del orillo de la aplicación, levante el pie y de la vuelta.

### Puntada de Satín

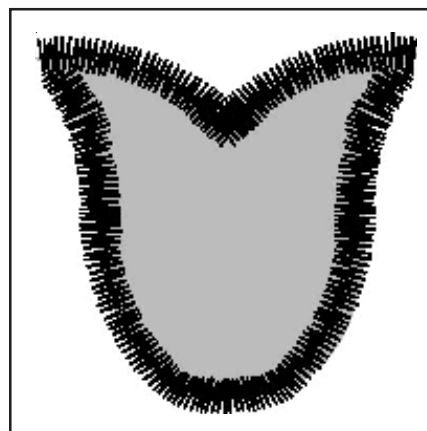

### Puntada Invisible

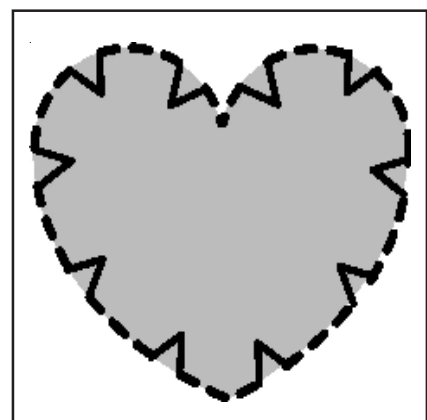

# Aplicación con sombra y corte

## Preparación de la máquina:

- Puntada: De festón #13 (al pasado) en reverso para sombra y en zigzag para corte
- Ancho de la puntada: 2.0 o la que desee
- Largo de la puntada: Pre-programada para puntada de festón, (al pasado) 0.5 a 1.5 para zigzag
- Pie: Zigzag normal – **opcional** para puntada invisible (parte #010400)

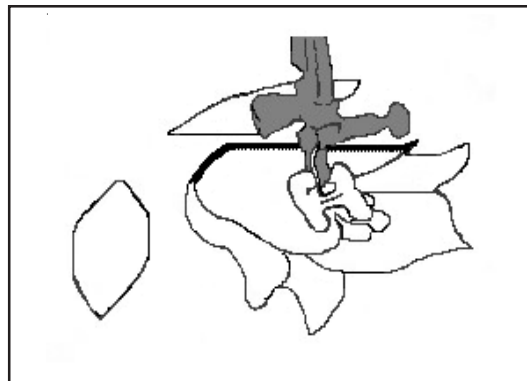
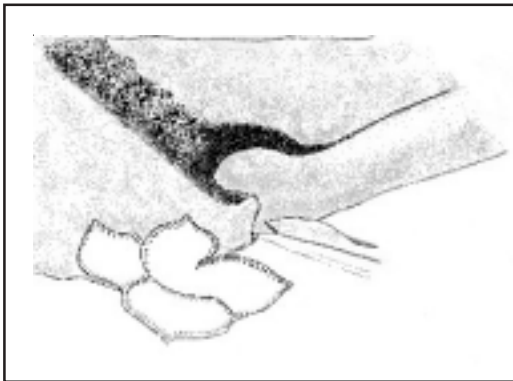

## Instrucciones para coser:

**La aplicación de sombra** es cuando una tela liviana de color se coloca debajo de la tela fina o transparente. Coloque la tela de color con un tamaño más grande que el área del diseño sobre el lado de la tela transparente y asegúrela hilvanando o con goma. Trace con lápiz la aplicación sobre la tela transparente. Cosa a lo largo del diseño usando la puntada de festón o al pasado para que cuando la aguja se mueva a la derecha cosa sobre la línea y cuando se mueva para la izquierda cosa dentro del diseño. Cuando el diseño esté terminado, corte lo que le sobra de la aplicación cerca de la costura.

**Para aplicación de corte**, se cosen 2 pedazos de tela fina o transparente, el pedazo de arriba es recortado lejos del lado derecho para crear una abertura fina. Ponga la tela fina de tamaño más grande que el diseño sobre el lado de la tela transparente y asegúrela hilvanando o con goma. Trace con un lápiz la aplicación sobre el lado derecho del pedazo transparente de arriba. Cosa siguiendo el diseño usando puntada recta. Cuando esté terminado, recorte el pedazo de arriba y cierre cosiendo dentro del diseño. Una vez que termine de recortar, ponga la máquina en zigzag y cosa a lo largo del diseño para que cuando la aguja se mueva a la derecha cosa sobre el diseño, cuando se mueve a la izquierda cosa dentro del diseño. Cuando esté terminado el diseño, recorte el exceso de tela que le sobra de la aplicación cerca de la costura.

Para voltear en las esquinas, deje la aguja abajo en la tela afuera de orillo de la aplicación, levante el pie y voltee la tela.

## Bordados y diseños con hilo

### Preparación de la máquina:

- Puntada: Recta y de zigzag
- Ancho de la puntada: Recta y la que desee para zigzag
- Largo de la puntada: Pre-programada
- Pie: Para bordar **(NO ADJUNTE LA UNIDAD PARA BORDAR)**
- Baje el alimentador: Baje los dientes

### Instrucciones para coser:

Dibuje su patrón por el lado derecho de la tela. Ponga la tela en el aro o tambor y métala debajo del pie para bordar.

**(No pegue la unidad para bordar en la maquina).**

**Para diseñar con hilo.** Ponga su máquina para coser recto, y cosa como si su aguja fuera su lápiz. Siga el diseño que ha trazado moviendo el aro manualmente.

**Para bordar con hilo.** (Llene las puntadas), ponga su máquina para zigzag con el ancho que desee y comience a llenar el área del diseño moviendo el aro manualmente. Para crear sombra en su diseño, cambie el color del hilo con frecuencia, dejando un orillo irregular para mezclar con el siguiente color. Para asegurar las puntas de la tela cuando cambie el color, ponga el ancho de la puntada en cero y cosa en el mismo sitio varias veces.

Pintura de hilo



Bosquejo de hilo



# Funciones Reliquia

## Postura de encaje en un dobladillo

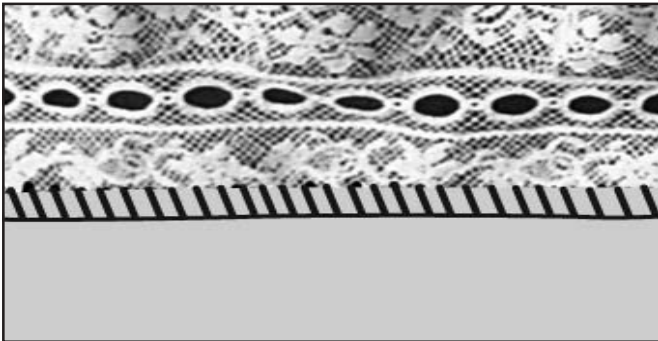

### Preparación de la máquina:

- Patrón: Puntada recta y patrón de dobladillo #14
- Ancho puntada: Pre-programada
- Largo puntada: Pre-programada
- Pie: Zigzag normal – **opcional** para satín (parte # 006172008-P)

### Instrucciones para coser:

Usando un marcador, dibuje una línea como guía para el encaje a lo largo del orillo de su prenda. Hilvane o alfileres el encaje a lo largo de la línea sobre el lado derecho de su tela. Cosa recto a lo largo del orillo del encaje, tan cerca al orillo como le sea posible. Corte el centro de la tela debajo del encaje, teniendo cuidado de no cortar el encaje. Planche cada orilla de la tela lejos del encaje. Prepare la máquina para dobladillo y cosa a lo largo del orillo de la tela a cada lado del encaje por el lado derecho de la tela. Corte el exceso de tela por el revés.

## Alforzas Tradicionales

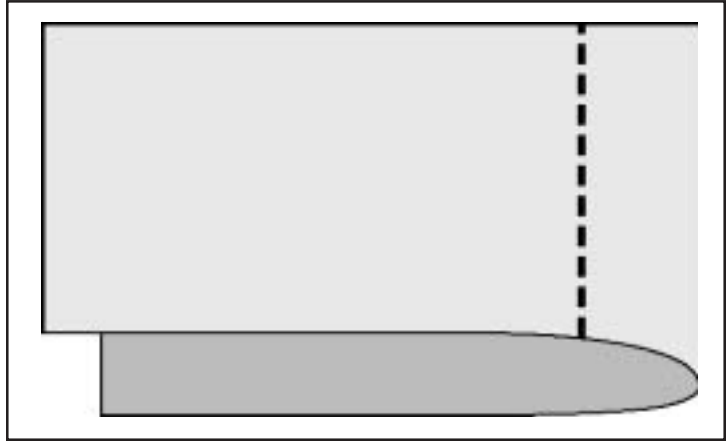

### Preparación de la máquina:

- Puntada: Recta
- Ancho de la puntada: Recta
- Largo de la puntada: 2 - 3
- Pie: Zigzag normal – **opcional** para cremalleras (parte #006905008)

### Instrucciones para coser:

Para marcar las alforzas en su tela, hale un hilo para marcar el dobléz o marque con una tiza o lápiz. Doble y planche el revés de ambos lados en donde tiene la marca. Cosa 1/8 de pulgada del dobléz. Repita, cosiendo en la misma dirección para cada alforza. Planche.

# Decoracion del Hogar

## Fruncido



### Preparación de la máquina:

- Puntada: Recta
- Ancho de la puntada: Recta
- Largo de la puntada: La más larga
- Pie: Zigzag normal

### Instrucciones para coser:

Use esta técnica para fruncir elásticos, mangas anchas etc. A un 1/4 de pulgada del orillo de la costura, comience a coser costura larga y continúe hasta el final. Cuando esté completo, levante la aguja a lo más alto, levante el prensatela y hale los hijos de arriba y de abajo hacia atrás del pie. Corte los hilos dejando un mínimo de 6 pulgadas de hilo. Repita este proceso una vez más a 1/4 de pulgada de la primera hilera. Una vez las dos hileras estén terminadas, frunza lo necesario halando con el hilo de la bobina. Asegure los hilos.

## Bordados a mano y monogramas

### Preparación de la máquina:

- Puntada: Zigzag
- Ancho de la puntada: La que desee para zigzag
- Largo de la puntada: Pre-programada
- Pie: Para bordar **(NO ADJUNTE LA UNIDAD PARA BORDAR)**
- Baje el alimentador: Baje los dientes

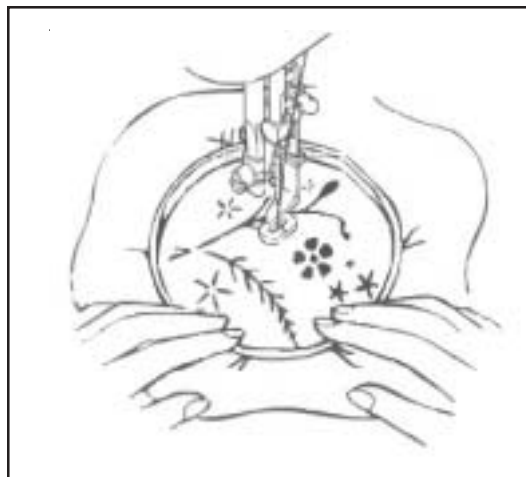

### Instrucciones para coser:

Dibuje su patrón por el lado derecho de la tela.  
Ponga la tela en el aro o tambor y colóquela debajo del pie para bordar.  
**(No pegue la unidad para bordar en la máquina).**

Ponga su máquina en la puntada de Zigzag y el ancho que desee para comenzar a rellenar el diseño moviendo el aro (tambor) manualmente. Para asegurar las puntas del hilo cuando cambie el color, ponga el ancho de la puntada en cero y cosa en el mismo sitio varias veces. El movimiento de la mano controlará la calidad y el terminado de su costura.

## Acumulado y acordonado de Satín

### Preparación de la máquina:

- Puntada: Zigzag
- Ancho de la puntada: Variable. (De acuerdo con el ancho del cordón)
- Largo de la puntada: Variable
- Pie: Zigzag – **opcional** para satín (parte #006172008-P)



### Instrucciones para coser:

Esta técnica de acumulado y acordonado de satín es simplemente hacer Zigzag sobre un cordón fino. Use como un toque decorativo sobre chaquetas y otros proyectos. Con un lápiz dibuje un diseño sobre la tela. Ponga el cordón debajo de la abertura central de su pie y haga zigzag sobre el cordón para que la aguja caiga directamente a la derecha y la izquierda del adorno. A medida que cose siga las líneas del diseño. Para acumular ponga el largo de la punta que ya está programado y para acordonar ponga el largo de la puntada más corta para un terminado satinado.

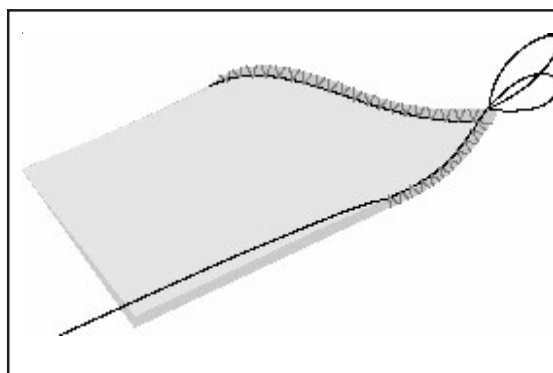

## Costura entrelazada y sobrecosida

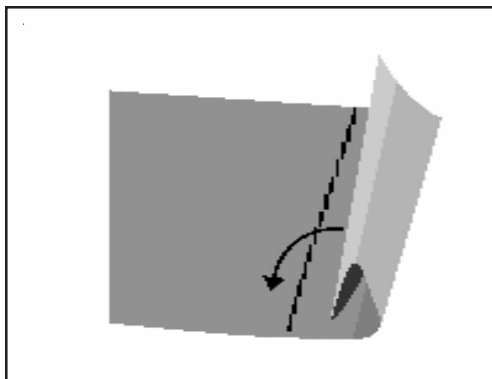

### Preparación de la máquina:

- Puntada: Recta
- Ancho de la puntada: Recta
- Largo de la puntada: Pre-programada
- Pie: Zigzag normal – **opcional** para cremalleras (parte #006905008)

### Instrucciones para coser:

Hilvane los dos lados derechos con el orillo del pedazo superior 1/2 pulgada del orillo del pedazo inferior. Cosa a 3/4 de pulgada del orillo del pedazo inferior. Doble el pedazo inferior del sobrante para que se una el pedazo de arriba (aproximadamente 1/4 de pulgada). Planche. Doble y planche el pedazo inferior de nuevo para que se encuentre con la línea de costura. Cosa cerca del doblez. Planche la costura para un lado.

# Funciones Acolchar

## Acolchado de plantilla, motivos y Punteados

### Preparación de la máquina:

- Patrón: Punta recta
  - Posición aguja: Central
  - Ancho puntada: Recta
  - Largo puntada: 2 - 3
  - Pie: Use el pie para bordar con la unidad de bordados.
- (NO SUJETE LA UNIDAD DE BORDADOS)**
- Baje el alimentador: Baje los dientes

Antes de comenzar a coser, usted pone todas las capas de la tela en uno de los aros (tambor) que vino con su unidad para bordar. El aro no estará sujeto a la unidad para bordar, en vez usted lo alimenta manualmente debajo del pie para hacer bordados, bajando los dientes. Así podrá mover el tambor libremente.

### Instrucciones para coser:

Para acolchado de plantilla transfiera un diseño de una plantilla (troquel de plástico) a su tela y luego cosa siguiendo la línea. Acolchado de motivos se usa para enfatizar el diseño impreso de una tela y se hace delineando el motivo que usted desea. Punteados es acolchado libre en donde usted pone un aro a la tela y la guía con la mano bajando los dientes, permitiéndole que cosa en cualquier dirección. Todo las técnicas anteriores se usan para mantener las capas del acolchado juntas.

Acolchado de plantilla

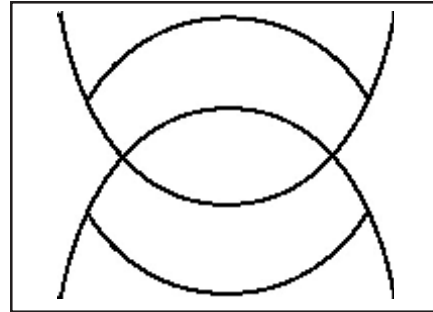

Motivos

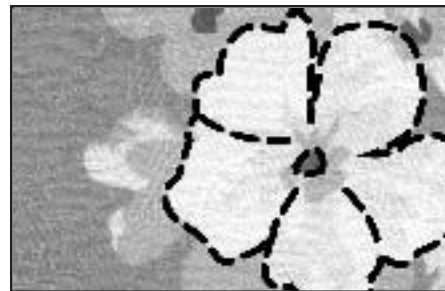

Punteados

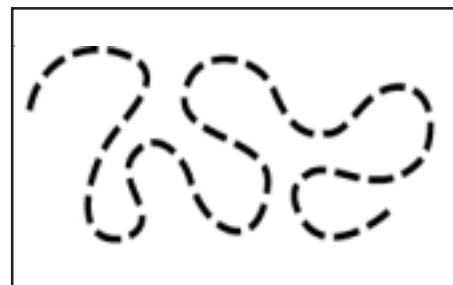

## Acolchado acanalado

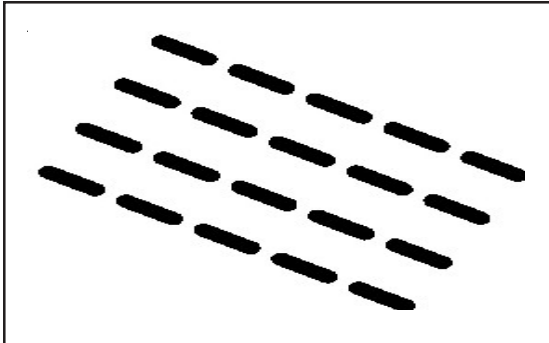

### Preparación de la máquina:

- Patrón: Punta recta
- Posición aguja: Central
- Ancho puntada: Recta
- Largo puntada: 2 - 3
- Pie: Use el de Zigzag ó el que usa para todo. Usted también puede usar el pie para coser parejo (parte #423242451-P)

### Instrucciones para coser:

Para acolchado acanalado, simplemente cosa varias líneas paralelas con puntada recta a través de todas las capas del acolchado. Estas líneas se pueden coser diagonal, horizontal ó verticalmente.